

LAMINA: una nuova piastra radiante liscia e rigorosa, la cui eleganza nasce dal

nascondere tutti gli accessori sul retro. Il bordo ad angolo acuto trasforma la piastra

in una lamina sottile e minimale di solo 12 mm di spessore.

Altezze: da 169 a 229 cm  
Larghezze: da 32 a 97 cm  
Profondità: 4,5/6 cm  
Sporgenza dal muro: 8 cm

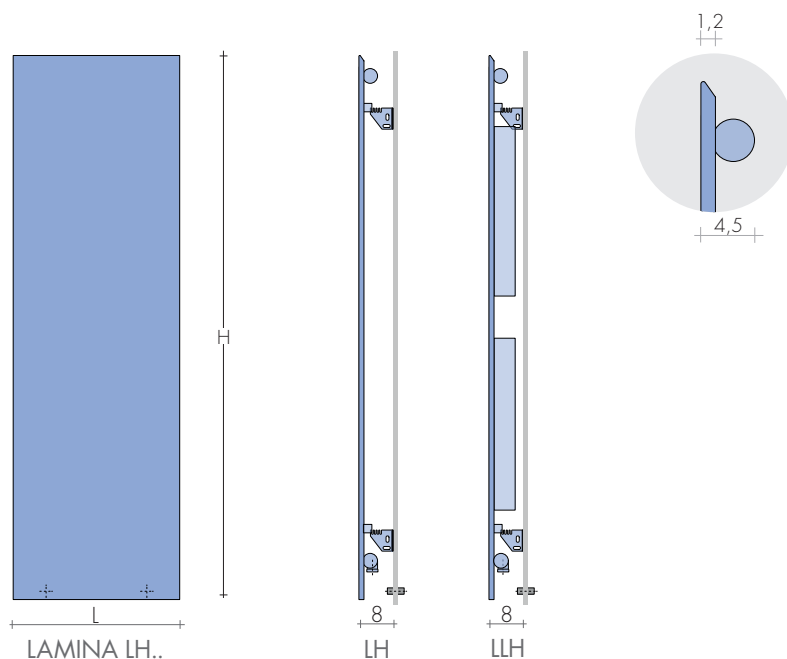

LH Piastra verticale e collettori orizzontali

LLH Piastra verticale con lamelle

EN 442 Watt  $\Delta t$  50K ( $\Delta t$  40K =  $W \times 0,755$ ) - ( $\Delta t$  30K =  $W \times 0,526$ )

MODELLO	L cm	32	40	47	54	61	68	75	82	90	97
H cm	▲ ▽ i.a.	32,4	39,5	46,7	53,8	61	68,1	75,3	82,4	89,6	96,7
LH 169	€	678,90 464w	729,00 580w	779,10 696w	829,20 812w	879,30 928w	929,40 1044w	979,50 1160w	1029,60 1276w	1079,70 1392w	1129,80 1508w
LLH 169	€	905,40 612w	955,10 765w	1004,80 918w	1054,50 1071w	1104,20 1224w	1153,80 1377w	1203,50 1530w	1253,20 1683w	1302,90 1836w	1352,60 1989w
LH 189	€	718,60 520w	771,90 650w	825,30 780w	878,60 910w	931,90 1040w	985,30 1170w	1038,60 1300w	1091,90 1430w	1145,30 1560w	1198,60 1690w
LLH 189	€	946,20 676w	998,60 845w	1050,90 1014w	1103,30 1183w	1155,60 1352w	1208,00 1521w	1260,30 1690w	1312,70 1859w	1365,00 2028w	1417,40 2197w
LH 209	€	768,80 576w	824,60 720w	880,30 864w	936,10 1008w	991,80 1152w	1047,60 1296w	1103,30 1440w	1159,10 1584w	1214,80 1728w	1270,60 1872w
LLH 209	€	989,40 740w	1044,80 925w	1100,20 1110w	1155,60 1295w	1211,00 1480w	1266,40 1665w	1321,80 1850w	1377,20 2035w	1432,60 2220w	1488,00 2405w
LH 229	€	822,40 632w	880,10 790w	937,70 948w	995,40 1106w	1053,00 1264w	1110,70 1422w	1168,30 1580w	1226,00 1738w	1283,60 1896w	1341,30 2054w
LLH 229	€	1055,80 804w	1112,60 1005w	1169,30 1206w	1226,10 1407w	1282,80 1608w	1339,60 1809w	1396,30 2010w	1453,10 2211w	1509,80 2412w	1566,60 2613w

## ORDINE

Indicare: il modello (L indica la lamellatura) l'altezza e larghezza in cm ; l'allacciamento e il colore se diversi dall'esecuzione di serie es.: LLH 209 - 47, EG  $\varnothing$  1/2", RAL 3005

LAMINA verticale con Lamelle H  
altezza cm  
larghezza cm  
LLH 189 - 54

## ALTEZZE A RICHIESTA

Altezze ogni 10 cm: interpolare rese e prezzi  
Altezze su misura ogni 1 cm: interpolare rese, prezzi: misura superiore + 20%

## ESECUZIONI DI SERIE

Colore bianco sablé SB9016, mensole EOS  
Valvola di sfiato  $\varnothing$  1/2" - Tolleranze  $\pm$  3mm  
Pressione massima d'esercizio 6 BAR

## ESECUZIONI A RICHIESTA

Verniciatura tabella colori Brem con fissaggi colorati (retro e collettori bianchi) +15/25%  
Retro e collettori colore radiatore supp. 150,00€

## ATTACCHI DI SERIE

EG  $\varnothing$  1/2"

Attacchi speciali, pag. 286



## INTERASSE ATTACCHI

Attacchi di serie EG

Utilizzare valvole a comando laterale

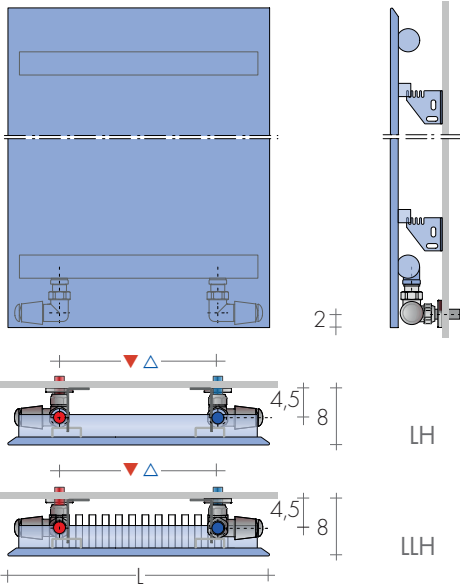

A richiesta piastra con valvole in vista H - 7cm

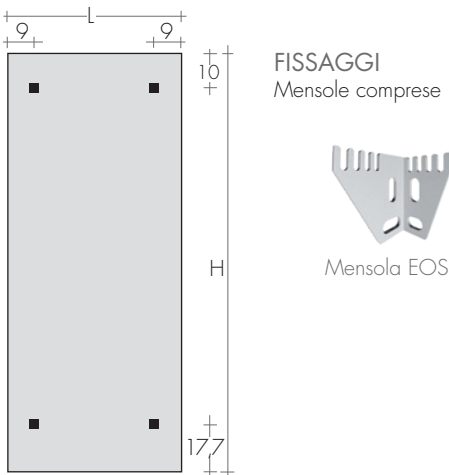

PIASTRE

LAMINA LH169-54

## VALVOLE CONSIGLIATE

Di serie posizionate sul retro del calorifero.

### KIT VALVOLE CROMO COMPRENDE:

- n°2 Valvole con codoli
- n°2 Raccordi (per multistrato ø16 e rame ø12,14)
- n°2 Rosette tonde

A richiesta: Copritubo inox lucido da dividere su misura Art. CA18 10,00€

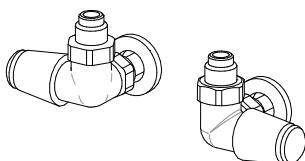

KIT Valvole TON comando LATERALE nichelate volantino cromo pag.277 Art. KVLN 85,00€

KIT Valvole TON comando LATERALE cromo pag.277 Art. KVL 121,20€

KIT Valvole QUADRA comando LATERALE cromo page 279 Art. KQL 154,00€  
supplemento colore BREM 43,00€

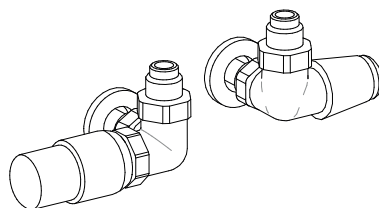

KIT VALVOLE TON comando LATERALE nichelate con Testa TERMOSTATICA Art. KTLND 125,00€

KIT VALVOLE TON comando LATERALE cromo con Testa TERMOSTATICA Art. KTLD 164,00€

ATTACCHI REMOTI Art. REM 32,70€  
interasse attacchi (Piastra H-7cm) ▲▼ L-8,5 cm



Art. REM 32,70€  
▲▼ L-8,5 cm

KIT GRUPPO VALVOLE REMOTE p.281 comprende:  
- n°2 Raccordi (per multistrato ø16 e rame ø12,14)

KIT GRUPPO VALVOLE REMOTE TON Art. KVG 142,20€

KIT GRUPPO VALVOLE REMOTE TON con Testa TERMOSTATICA Art. KVGT 185,00€

Versione orizzontale della piastra LAMINA realizzata con l'esclusivo bordo rastremato

che la rende unica e dall'aspetto minimalista. Di serie è progettata per nascondere alla

vista le valvole con cui è collegata all'impianto di riscaldamento.

## DIMENSIONI

Altezze: da 45 a 95 cm  
Lunghezze: da 53 a 223 cm  
Profondità: 4,5 / 6 cm  
Sporgenza dal muro: 8 cm

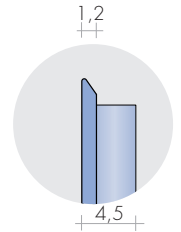
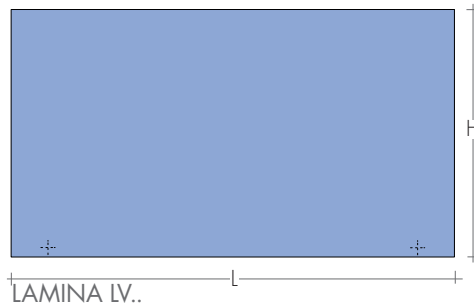

LV Piastra orizzontale e collettori verticali



LLV Piastra orizzontale con lamelle

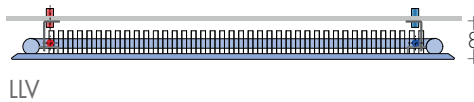

EN 442 Watt  $\Delta t$  50K ( $\Delta t$  40K =  $W \times 0,755$ ) - ( $\Delta t$  30K =  $W \times 0,526$ )

MODELLO		53	63	73	83	93	103	123	143	163	183	203	223
	L cm	53,5	63,5	73,5	83,5	93,5	103,5	123,5	143,5	163,5	183,5	203,5	223,5
	i.a ▲ ▽. cm	37	47	57	67	77	87	107	127	147	167	187	207
LV 45	H 45	€ 561,90 196w	589,90 235w	617,80 274w	645,80 313w	673,80 352w	701,70 391w	729,70 469w	757,60 547w	785,60 626w	813,60 704w	841,50 782w	869,50 860w
LLV 45		€ 723,10 323w	757,80 388w	792,40 452w	827,10 517w	861,80 581w	896,50 646w	931,10 715w	965,80 785w	1000,50 854w	1035,20 923w	1069,80 992w	1104,50 1061w
LV 52	H 52,1	€ 586,10 230w	616,60 275w	647,00 321w	677,50 367w	708,00 413w	738,40 459w	768,90 511w	799,30 563w	829,80 617w	860,30 671w	890,70 725w	921,20 779w
LLV 52		€ 767,00 378w	805,10 453w	843,30 529w	881,40 604w	919,50 680w	957,60 755w	995,80 830w	1033,90 905w	1072,00 980w	1110,10 1055w	1148,30 1130w	1186,40 1205w
LV 59	H 59,3	€ 610,30 264w	643,30 316w	676,20 369w	709,20 422w	742,20 474w	775,10 527w	808,10 580w	841,00 632w	874,00 684w	907,00 736w	939,90 788w	972,90 840w
LLV 59		€ 811,00 431w	852,60 517w	894,10 603w	935,70 689w	977,30 775w	1018,80 861w	1060,40 943w	1101,90 1025w	1143,50 1107w	1185,10 1189w	1226,60 1271w	1268,20 1346w
LV 66	H 66,5	€ 634,50 298w	670,00 358w	705,40 417w	740,90 477w	776,40 536w	811,80 596w	847,30 655w	882,70 715w	918,20 774w	953,70 833w	989,10 892w	1024,60 951w
LLV 66		€ 854,90 486w	899,90 583w	944,90 680w	990,00 777w	1035,00 874w	1080,00 971w	1125,00 1068w	1170,00 1165w	1215,00 1262w	1260,10 1359w	1305,10 1456w	1350,10 1553w
LV 74	H 73,6	€ 658,60 333w	696,60 399w	734,50 466w	772,50 532w	810,50 599w	848,40 665w	886,40 732w	924,30 799w	962,30 866w	1000,30 933w	1038,20 1000w	1076,20 1067w
LLV 74		€ 898,90 540w	947,40 648w	995,80 756w	1044,30 864w	1092,70 972w	1141,20 1080w	1189,60 1188w	1238,10 1296w	1286,50 1354w	1335,00 1422w	1383,40 1490w	1431,90 1598w
LV 81	H 80,8	€ 682,80 367w	723,30 440w	763,70 514w	804,20 587w	844,70 661w	885,10 734w	925,60 807w	966,00 880w	1006,50 953w	1047,00 1026w	1087,40 1100w	1127,90 1173w
LLV 81		€ 942,80 595w	994,70 713w	1046,60 832w	1098,50 951w	1150,40 1070w	1202,30 1189w	1254,30 1308w	1306,20 1427w	1358,10 1506w	1410,00 1615w	1461,90 1724w	1513,80 1833w
LV 88	H 87,9	€ 707,00 402w	750,00 482w	792,90 562w	835,90 642w	878,90 723w	921,80 803w	964,80 884w	1007,70 964w	1050,70 1044w	1093,70 1128w	1136,60 1218w	1179,60 1299w
LLV 88		€ 986,80 649w	1042,10 779w	1097,50 909w	1152,80 1038w	1208,20 1168w	1263,50 1298w	1318,90 1427w	1374,20 1558w	1429,60 1687w	1484,90 1817w	1540,30 1946w	1595,60 2075w
LV 95	H 95,1	€ 731,20 436w	776,70 523w	822,10 610w	867,60 698w	913,10 785w	958,50 872w	1004,00 960w	1049,40 1046w	1094,90 1121w	1140,40 1195w	1185,80 1240w	1231,30 1295w
LLV 95		€ 1030,70 704w	1089,50 844w	1148,30 985w	1207,10 1126w	1265,90 1266w	1324,70 1407w	1383,50 1588w	1442,30 1688w	1501,10 1770w	1559,90 1871w	1618,70 1972w	1677,50 2073w

$\Delta t$  diversi da 50K: consultare Dati tecnici Brem

## ORDINE

Indicare: il modello (L indica la lamellatura) l'altezza e larghezza in cm ; l'allacciamento e il colore se diversi dall'esecuzione di serie es.: LLV 66 - 123, EG  $\varnothing$  1/2", RAL 3005

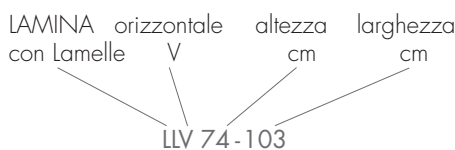

## LARGHEZZE A RICHIESTA

larghezze ogni 10 cm: interpolare rese e prezzi  
larghezze su misura ogni 1 cm: a preventivo.

## ESECUZIONI DI SERIE

Colore bianco sablé SB9016, mensole EOS  
Valvola di sfiato  $\varnothing$  1/2" - Tolleranze  $\pm$  3mm  
Pressione massima d'esercizio 6 BAR

## ESECUZIONI A RICHIESTA

Verniciatura tabella colori Brem con fissaggi colorati (retro e collettori bianchi) +15/25%  
Retro e collettori colore radiatore supp. 150,00€

## ATTACCHI DI SERIE

EG  $\varnothing$  1/2"  
Attacchi speciali, pag. 286

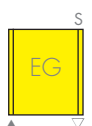

### INTERASSE ATTACCHI

Attacchi di serie EG

Utilizzare valvole a comando laterale

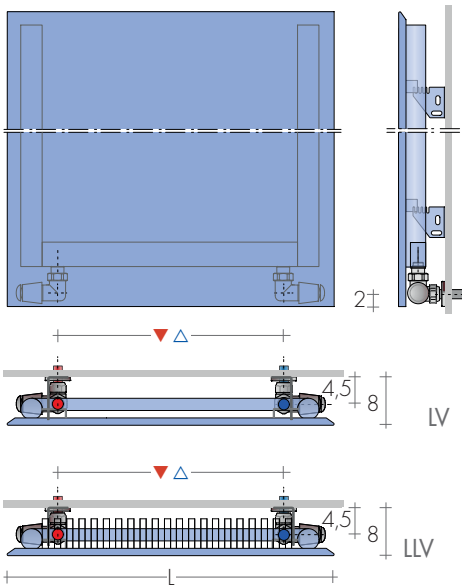

A richiesta piastra con valvole in vista H - 7cm

### FISSAGGI

Mensole comprese



Mensola EOS

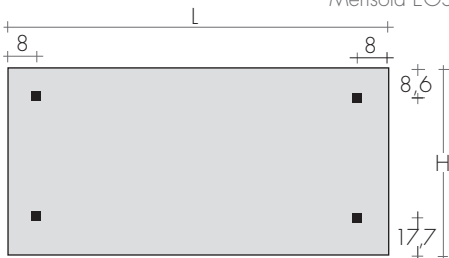

### VALVOLE CONSIGLIATE

Di serie posizionate sul retro del calorifero.

#### KIT VALVOLE CROMO COMPRENDE:

- n°2 Valvole con codoli
- n°2 Raccordi (per multistrato ø16 e rame ø12,14)
- n°2 Rosette tonde

A richiesta: Copritubo inox lucido da dividere su misura Art. CA18 10,00€

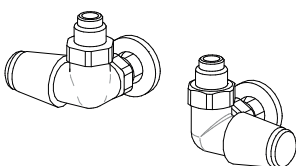

KIT Valvole TON comando LATERALE nichelate volantino cromo pag.277 Art. KVLN 85,00€

KIT Valvole TON comando LATERALE cromo pag.277 Art. KVL 121,20€

KIT Valvole QUADRA comando LATERALE cromo page 279 Art. KQL 154,00€  
supplemento colore BREM 43,00€

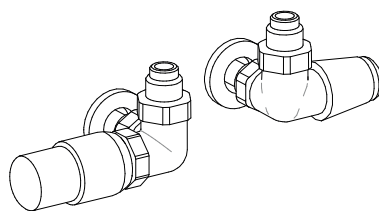

KIT VALVOLE TON comando LATERALE nichelate con Testa TERMOSTATICA Art. KTLND 125,00€

KIT VALVOLE TON comando LATERALE cromo con Testa TERMOSTATICA Art. KTLD 164,00€

ATTACCHI REMOTI Art. REM 32,70€  
interasse attacchi (Piastra H-7cm): ▲▼ L-8,5cm

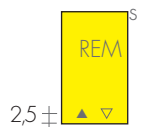

2,5±

KIT GRUPPO VALVOLE REMOTE p.281 comprende:  
- n°2 Raccordi (per multistrato ø16 e rame ø12,14)

KIT GRUPPO VALVOLE REMOTE TON Art. KVG 142,20€

KIT GRUPPO VALVOLE REMOTE TON con Testa TERMOSTATICA Art. KVGT 185,00€

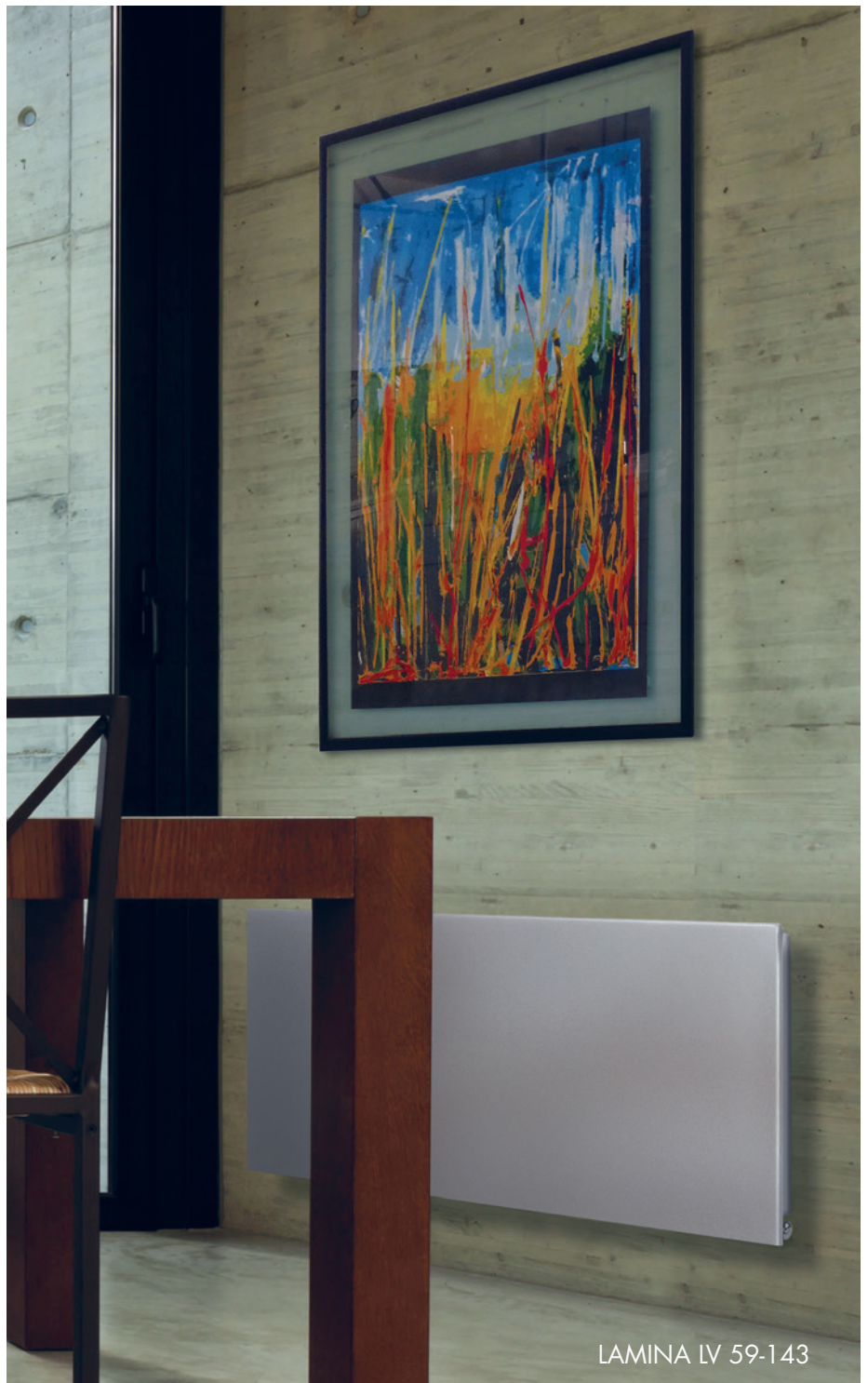

LAMINA LV 59-143